

RIDGID® KNAACK®

Professionele opbergssystemen

De KNAACK Manufacturing Company, nummer één inzake de ontwikkeling van professionele opbergssystemen in de VS, produceert een compleet gamma stevige multifunctionele stalen opbergcontainers voor gebruik in de industrie en bouwsector.

Het gamma omvat vier belangrijke productlijnen:

- JOBMASTER® kisten;
- STORAGEMASTER® kisten;
- JOBMASTER® kasten;
- Mobiele werkbanken.

RIDGID® KNAACK® is wereldleider inzake gereedschap- en materiaalopbergssystemen voor de industrie en bouwsector.

Kenmerken

1. Verkrijgbaar in diverse formaten en bruikbaar in heel uiteenlopende situaties en locaties.
2. Uitgevoerd in 2,65 mm dik hoogwaardig staal met 1,5 mm dikke versterkingen op strategische plaatsen.
3. Ingeperste profilering verhoogt de stevigheid.
4. Volledig rondom gelast voor een maximale stevigheid.
5. Het goed doordachte ontwerp van de overlappende deksel-structuur en geïntegreerd vergrendelingssysteem vormt een beveiliging tegen inbraak en voorkomt insijpeling van water.
6. De verzonken handgrepen geven extra stevigheid en garanderen een veilige en comfortabele greep.
7. De pianoscharnieren zijn over de volledige lengte gepunt en aan beide uiteinden gelast om uitdrijven van de scharnieren te voorkomen.
8. 92 mm hoge, brede, stalen steunbalken onderaan beschermen de bodem en maken het systeem meer geschikt voor transport met vorklifttruck en palletwagen. Voorgeboord voor het aanbrengen van wielen.
9. Het gepatenteerde "Watchman® IV"-vergrendelingssysteem omvat een heavy-duty nachtschootsluiting en maakt gebruik van één enkel verzonken hangslot.
10. Diverse veiligheidseigenschappen waaronder dubbele deksel-structuur, gasveerpoten, geïntegreerd vergrendelingssysteem, steunbalken voor transport en verzonken handgrepen.



Model 4830

**Stevig
Innovatief
Veilig**



JOBMASTER® kisten

Toepassingen:

- Opbergen van werktuigen en materiaal op bouwerven.
- Opbergen van werktuigen en materiaal in een pick-up en op vrachtwagens met vlakke laadruimte.
- Opbergen van werktuigen en materiaal in containers, kantoortrailers, enz.

Kenmerken

- Watchman®-vergrendelingssysteem.
- 92 mm hoge steunbalken met voorgeboorde gaten voor wielen.
- Verstevigd diep deksel.



Model 4830



Model 32



Model 36



Model 42



Model 4824

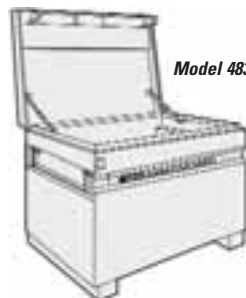

Model 4830

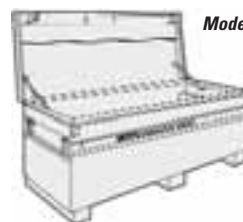

Model 2472

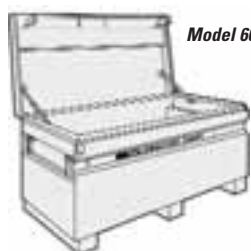

Model 60

Cat. nr.	Model-nr.	Beschrijving	Afmetingen mm					Capaciteit m ³	Gewicht kg	Std. verpak.
			A	B	C	D	E			
28001	32	JOBMASTER® Kist	815	485	422	889	480	0,14	38	1
28011	36	JOBMASTER® Kist	915	485	498	965	560	0,20	44	1
28021	42	JOBMASTER® Kist	1070	485	549	1016	610	0,25	52	1
28031	4824	JOBMASTER® Kist	1220	610	676	1267	735	0,45	72	1
28041	4830	JOBMASTER® Kist	1220	765	829	1572	890	0,71	88	1
28051	2472	JOBMASTER® Kist	1830	610	676	1267	735	0,69	98	1
28061	60	JOBMASTER® Kist	1525	610	676	1267	735	0,57	86	1



- A Lengte
B Diepte
C Hoogte
D Hoogte met deksel open
E Hoogte met deksel gesloten

(Alle hoogten inclusief steunbalk hoogte 92 mm)

STORAGEMASTER® kisten

Toepassingen:

- Opbergen van werktuigen en materiaal op bouwerven.
- Industriële toepassingen: gebruik in fabrieken voor het veilig opbergen van materialen die gebruikt worden in de productie-omgeving.
- Opbergen van werktuigen en materiaal in containers, kantoortrailers, enz.

Kenmerken

- Brede eindpanelen voor meer duurzaamheid.
- Beschermd gasveerpoten, bekrachtigde dekselopening.
- Brede leggers voor opberging.
- 92 mm hoge steunbalken met voorgeboorde gaten voor wielen.



Model 91
(Model 90 met extra uitklapdeur)



Model 69



Model 79



Model 89



Model 90

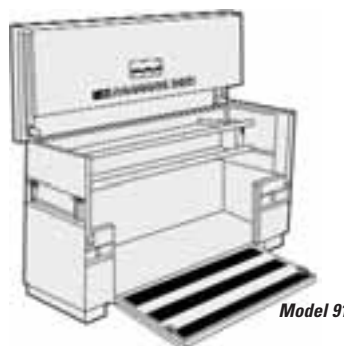

Model 91

Cat. nr.	Model-nr.	Beschrijving	Afmetingen mm				Capaciteit m ³	Gewicht kg	Std. verpak.
			A	B	C	D			
28111	69	STORAGEMASTER® Kist	1524	762	956	1692	1,00	128	1
28121	79	STORAGEMASTER® Kist	1219	762	1260	1997	1,08	130	1
28131	89	STORAGEMASTER® Kist	1524	762	1260	1997	1,35	153	1
28141	90	STORAGEMASTER® Kist	1829	762	1260	1997	1,63	172	1
28151	91	STORAGEMASTER® Kist	1829	762	1260	1997	1,63	186	1



A Lengte

B Diepte

C Hoogte

D Hoogte met deksel open

(Alle hoogten inclusief steunbalk hoogte 92 mm)

JOBMASTER® kasten

Toepassingen:

- Opbergen van werktuigen en materiaal op bouwerven.
- Industriële toepassingen: gebruik in fabrieken voor het veilig opbergen van materialen die gebruikt worden in de productie-omgeving.
- Opbergen van werktuigen en materiaal in containers, kantoortrailers, enz.



Model 112

Kasten met legplanken over de halve breedte

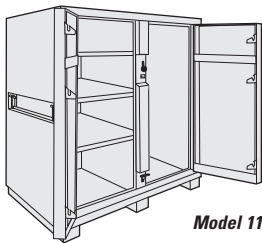

Model 111

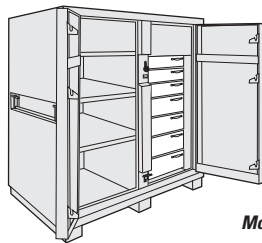

Model 112

Kasten met legplanken over de volledige breedte

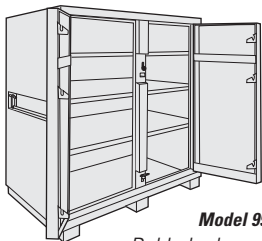

Model 99

Dubbele deuren op voor- en achterzijde.

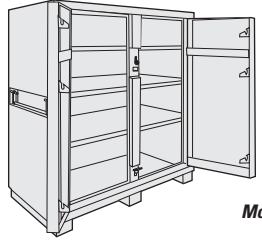

Model 109

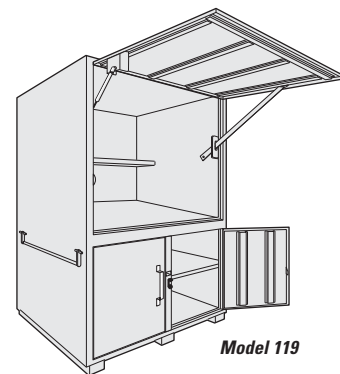

Model 119

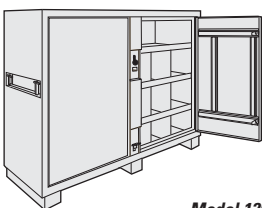

Model 129

Geen diep deurontwerp. 18 afzonderlijke bakken.

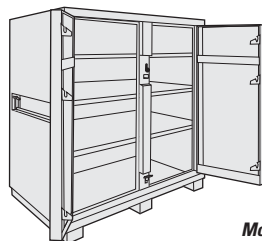

Model 139



Model 100

Cat. nr.	Model-nr.	Beschrijving	Afmetingen mm			Capaciteit m ²	Gewicht kg	Std. verpak.
			A	B	C			
28161	100	JOBMASTER® mobiele kast	1524	762	1743	1,72	213	1
28171	109	JOBMASTER® kast	1524	610	1540	1,34	179	1
28181	111	JOBMASTER® kast	1524	610	1540	1,34	175	1
28191	112	JOBMASTER® kast	1524	762	1540	1,55	209	1
28201	119	JOBMASTER® werfstation	1524	1067	2099	3,26	264	1
28211	129	JOBMASTER® kast	1829	610	1311	1,36	205	1
28221	139	JOBMASTER® kast	1524	762	1540	1,68	202	1
28231	99	JOBMASTER® kast	1524	762	1540	1,68	235	1

A Lengte
B Diepte
C Hoogte



Mobiele werkbanken

Toepassingen:

- Aannemers uit diverse sectoren die op zoek zijn naar een veilig, mobiel opbergstelsel met goede organisatiemogelijkheden.
- Het opbergen van werktuigen en materiaal voor gebruik in autofabrieken, militaire installaties en onderhoudsafdelingen.



Model 49



Model 62

Ontwerp uw eigen pakket. Zie pagina met accessoires voor mobiele werkbanken.

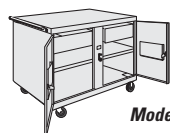

Model 40

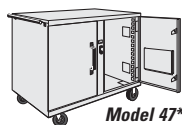

Model 47*

zelfde als modellen 45, 49

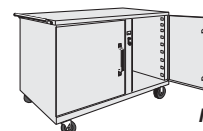

Model 57*

zelfde als modellen 58, 59

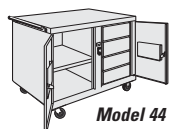

Model 44



Model 45



Model 49



Model 58



Model 49



Model 49



Model 59

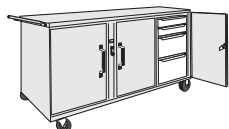

Model 62



Model 63
(rode uitvoering)

Cat. nr.	Model-nr.	Beschrijving	Afmetingen mm				Capaciteit m ³	Gewicht kg	Std. verpak
			A	B	C	D			
28251	40	Mobiele JOBMASTER®-werkbank	1035	635	851	953	363	95	1
28261	44	Mobiele JOBMASTER®-werkbank	1035	635	851	953	363	109	1
28271	45	Mobiele STORAGEMASTER®-werkbank	1175	635	772	953	454	134	1
28281	47*	Mobiele STORAGEMASTER®-werkbank	1175	635	772	953	510	104	1
28301	49	Mobiele STORAGEMASTER®-werkbank	1175	635	772	953	454	160	1
28351	57*	Mobiele STORAGEMASTER® HD-werkbank	1378	660	794	949	1293	197	1
28361	58	Mobiele STORAGEMASTER® HD-werkbank	1378	660	794	949	1202	268	1
28371	59	Mobiele STORAGEMASTER® HD-werkbank	1378	660	794	949	1202	291	1
28381	62	Mobiele WAR WAGON®-werkbank	1575	813	660	864	1542	271	1
28391	63	STORAGEMASTER®-monteurkoffer	1175	635	851	953	454	160	1

*Basismodellen zonder ladeconfiguratie.



Model 63

- A Lengte
- B Diepte
- C Hoogte
- D Hoogte inclusief wielen

Klassieke opbergkoffers

- Lichtgewicht opbergkist.
- Eenmalige slotinstallatie.
- Ingebouwd gereedschapsbakje.

Cat. nr.	Model-nr.	Beschrijving	Afmetingen mm				Capaciteit m ³	Gewicht kg	Std. verpak.
			A	B	C	D			
28441	2060	Klassieke kist	1524	610	676	1343	0,57	82,0	1
28451	3068	Klassieke kist (hellende bovenkant)	1524	762	965	1510	0,88	102,0	1



Model 2060



Model 3068

Handgereedschapskoffer*

- Stevige 1,21 mm dikke stalen constructie.
- Elke koffer is voorzien van een uitneembaar stalen gereedschapsbakje.
- Verkrijgbaar in 3 maten.

Cat. nr.	Model-nr.	Beschrijving	Afmetingen mm			Capaciteit m ³	Gewicht kg	Std. verpak.
			A	B	C			
28401	741	Handgereedschapskoffer	510	205	205	0,02	7,5	1
28411	742	Handgereedschapskoffer	560	230	230	0,03	9,9	1
28421	743	Handgereedschapskoffer	660	280	245	0,04	12,0	1

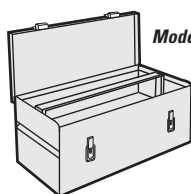

Model 741



Model 742

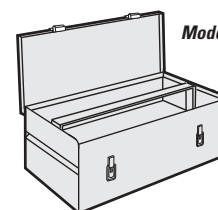

Model 743

Handgereedschapskoffer*

- Stevige 1,52 mm dikke stalen constructie.
- Heavy-duty-handgrepen aan ieder uiteinde.
- Moffellakafwerking.
- Gepuntlaste constructie.
- Slot met sluithaak & kramplaat.

Cat. nr.	Model-nr.	Beschrijving	Afmetingen mm			Capaciteit m ³	Gewicht kg	Std. verpak.
			A	B	C			
28081	28	Handgereedschapskoffer	711	305	305	0,06	14,0	1
28091	30	Handgereedschapskoffer voor lassers	762	406	305	0,09	17,0	1

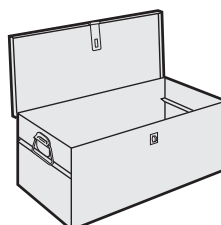

Model 28

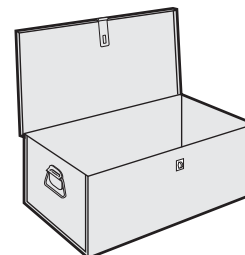

Model 30

Wandkast

- Ideaal voor het opbergen van onderdelen, gereedschap en benodigdheden.
- Voorgeponste gaten in de achterwand voor een gemakkelijke montage.
- Verstelbare legplanken.

Cat. nr.	Model-nr.	Beschrijving	Afmetingen mm			Capaciteit m ³	Gewicht kg	Std. verpak.
			A	B	C			
28241	33	Wandkast	915	815	410	0,30	36,0	1

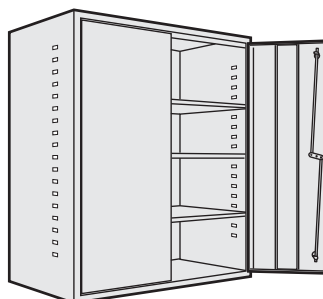

Model 33



* Handgereedschapskisten geleverd zonder hangsloten.

Accessoires voor kisten



Gereedschapsbakjes

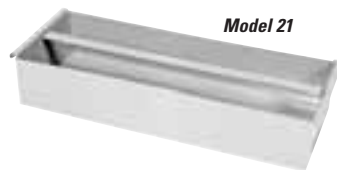

Cat. nr.	Model-nr.	Beschrijving	Lengte x breedte x hoogte mm	Geschikt voor model	Gewicht kg	Std. verpak.
74706	21	Gereedschapsbakje	550 x 205 x 105	60, 4824, 2472	4,0	1
74716	31	Gereedschapsbakje	705 x 205 x 105	4830	5,0	1
74726	41	Gereedschapsbakje	425 x 205 x 105	42, 36, 32	3,0	1
74736	51	Gereedschapsbakje	705 x 280 x 80	28	5,0	1

Legplankdeuren



Cat. nr.	Model-nr.	Beschrijving	Lengte x breedte x hoogte mm	Geschikt voor model	Gewicht kg	Std. verpak.
74756	479	Extra legplankdeur	—	79	9,0	1
74766	489	Extra legplankdeur	—	89	12,0	1
74776	491	Extra legplankdeur	—	90, 91	14,0	1

Accessoires voor mobiele werkbanken



Ladeconfiguraties: Bovenste gedeelte

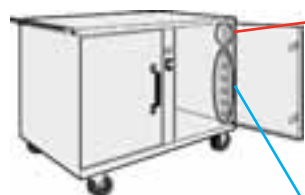

Cat. nr.	Model-nr.	Beschrijving	Lengte x breedte x hoogte mm	Geschikt voor model	Gewicht kg	Std. verpak.
88712	471-3	Lade	560 x 410 x 25	47, 55, 57	6,0	1
88717	472-3	Lade	560 x 410 x 65	47, 55, 57	7,0	1
88722	474-3	Lade	560 x 410 x 115	47, 55, 57	8,0	1

88712	88712	
88712	88717	88722
88712		

Onderste gedeelte

74746	476-3	Lade	560 x 410 x 155	47	9,0	1
88727	477-3	Legplank	555 x 445 x 25	47	5,0	1
88737	483-3	Lade (Heavy Duty)	560 x 390 x 65	55, 57	15,0	1
88742	486-3	Lade (Heavy Duty)	560 x 390 x 155	55, 57	18,0	1
88747	490-3	Lade (Heavy Duty)	560 x 390 x 245	55, 57	21,0	1

88747	88737	88737	88737	88737	88737	88742
	88742	88737	88737	88737	88737	88742
88747	88747	88742	88747	88737	88737	88742
		88742		88742	88737	88742

88712 lade kan worden vervangen door 88727 legplank.

Zwenkwieljtes



Cat. nr.	Model-nr.	Beschrijving	Geschikt voor model	Gewicht kg	Std. verpak.
74786	404	4" zonder remmen	32, 36, 42, 60, 2060, 2472, 3068, 4824, 4830	5,0	1
88752	405	4" met remmen	32, 36, 42, 60, 2060, 2472, 3068, 4824, 4830	5,0	1
74796	505	5" zonder remmen	32, 36, 42, 60, 69, 79, 89, 90, 91, 2060, 2472, 3068, 4824, 4830	6,0	1
74806	516	6" met remmen (Polyuretane)	32, 36, 42, 60, 2060, 2472, 3068, 4824, 4830	7,0	1
88757	600	6" met remmen (Heavy Duty)	alle modellen	11,0	1
74816	606	6" zonder remmen	alle modellen	7,0	1
74826	607	6" met remmen	alle modellen	7,0	1